

COPYRIGHT © Hangzhou EZVIZ Software Co., Ltd. Todos los derechos reservados.

Toda la información –incluyendo, entre otros, el texto, las imágenes y los gráficos– es propiedad de Hangzhou EZVIZ Software Co., Ltd. (en lo sucesivo, «EZVIZ»). Este manual del usuario (en adelante “el Manual”) no podrá ser reproducido, modificado o distribuido, parcialmente o en su totalidad, por ningún medio, sin el permiso previo por escrito de EZVIZ. A menos que se estipule otra cosa, EZVIZ no representa ni garantiza, de manera expresa o implícita, la información de este Manual.

Sobre este manual

Este manual incluye las instrucciones de utilización y gestión del producto. Las figuras, gráficos, imágenes y cualquier otra información que encontrará en lo sucesivo tienen únicamente fines descriptivos y aclaratorios. La información incluida en el manual está sujeta a cambios, sin aviso previo, debido a las actualizaciones de software u otros motivos. La última versión está disponible en la página web de EZVIZ™ (<http://www.ezviz.com>).

Historial de revisiones

Nueva versión: mayo de 2022

Reconocimiento de marcas comerciales

EZVIZ™,  y otras marcas comerciales y logotipos de EZVIZ son propiedad de EZVIZ en diferentes jurisdicciones. Otras marcas comerciales y logotipos mencionados a continuación son propiedad de sus respectivos propietarios.

Avisos legales

HASTA DONDE LO PERMITA LA LEY VIGENTE, EL PRODUCTO DESCRITO, CON SU HARDWARE, SOFTWARE Y FIRMWARE, SE ENTREGA "TAL CUAL", CON TODOS SUS FALLOS Y ERRORES, Y EZVIZ NO OFRECE GARANTÍA, NI EXPRESA NI IMPLÍCITA, INCLUYENDO, ENTRE OTRAS, LA COMERCIALIZACIÓN, CALIDAD SATISFACTORIA, IDONEIDAD PARA UN PROPÓSITO PARTICULAR Y NO INFRACCIÓN DE LOS DERECHOS DE TERCERAS PARTES. EN NINGÚN CASO EZVIZ, SUS DIRECTORES, ADMINISTRADORES, EMPLEADOS O AGENTES, SE RESPONSABILIZARÁN ANTE USTED DE CUALQUIER DAÑO ESPECIAL, CONSECUENCIAL, INCIDENTAL O INDIRECTO, INCLUYENDO, ENTRE OTROS, LOS DAÑOS POR PÉRDIDAS DE BENEFICIOS DE NEGOCIOS, INTERRUPCIÓN DE NEGOCIOS O PÉRDIDAS DE DATOS O DOCUMENTACIÓN, EN RELACIÓN CON EL USO DE ESTE PRODUCTO, INCLUSO AUNQUE EZVIZ HAYA ADVERTIDO DE LA POSIBILIDAD DE TALES DAÑOS.

EN LA MEDIDA EN QUE LO PERMITA LA LEY VIGENTE, EN NINGÚN CASO LA RESPONSABILIDAD TOTAL DE EZVIZ EXCEDERÁ EL PRECIO DE COMPRA ORIGINAL DEL PRODUCTO.

EZVIZ NO ASUME NINGUNA RESPONSABILIDAD POR LESIONES PERSONALES NI DAÑOS A LA PROPIEDAD COMO RESULTADO DE UNA DESCONTINUACIÓN DEL PRODUCTO O POR LA FINALIZACIÓN DEL SERVICIO DEBIDO A: A) UN MAL USO O UNA INSTALACIÓN INAPROPIADA INCUMPLIENDO LO PRESCRITO; B) LA PROTECCIÓN DE LOS INTERESES PÚBLICOS O NACIONALES; C) SUPUESTOS DE FUERZA MAYOR, Y D) EL USO DE, A TÍTULO ENUNCIATIVO Y NO LIMITATIVO, PRODUCTOS, SOFTWARE Y APLICACIONES DE TERCERAS PARTES TANTO POR USTED COMO POR TERCEROS.

EN CUANTO AL PRODUCTO CON ACCESO A INTERNET, SU USO SERÁ BAJO SU PROPIA RESPONSABILIDAD. EZVIZ NO ASUMIRÁ NINGUNA RESPONSABILIDAD POR UN FUNCIONAMIENTO ANÓMALO, FILTRACIÓN DE PRIVACIDAD U OTROS DAÑOS QUE RESULTEN DE CIBERATAQUES, ATAQUES DE PIRATAS INFORMÁTICOS, INSPECCIÓN DE VIRUS U OTROS RIESGOS DE SEGURIDAD EN INTERNET; SIN EMBARGO, EZVIZ PROPORCIONARÁ APOYO TÉCNICO PUNTUAL SI ASÍ SE REQUIERE. LAS LEYES EN MATERIA DE VIGILANCIA Y PROTECCIÓN DE DATOS VARÍAN EN FUNCIÓN DE CADA JURISDICCIÓN. INFÓRMESE SOBRE LA LEGISLACIÓN PERTINENTE EN SU JURISDICCIÓN ANTES DE UTILIZAR ESTE PRODUCTO PARA ASEGURARSE DE UTILIZARLO CONFORME A LA LEGISLACIÓN VIGENTE. EZVIZ SE HARÁ RESPONSABLE EN CASO DE QUE ESTE PRODUCTO SE UTILICE CON PROPÓSITOS ILEGÍTIMOS.

EN CASO DE QUE SURJA ALGÚN CONFLICTO ENTRE LO ANTERIORMENTE INDICADO Y LA LEGISLACIÓN VIGENTE, ESTA ÚLTIMA PREVALECE.

Índice

Descripción general	1
1. Contenido del paquete	1
2. Herramientas necesarias	2
3. Aspectos básicos (pulsador del timbre)	2
4. Aspectos básicos (receptor del timbre)	3
Configuración	3
1. Descarga de la aplicación EZVIZ	3
2. Elija la ubicación de instalación	4
3. Enchufe el receptor del timbre	4
4. Añada el receptor del timbre a EZVIZ	4
5. Encienda el pulsador del timbre	5
6. Compruebe la vinculación	5
Instalación	6
1. Instalación de la tarjeta micro-SD (opcional)	6
2. Altura de instalación del pulsador del timbre	6
3. Selección de la placa de montaje	6
4. Instalación de la placa de montaje	8
5. Instalación del pulsador del timbre	9
Mantenimiento	10
1. Desmontaje	10
2. Carga	10
Apéndice (opcional)	10
Sustituya el pulsador de timbre actual por el pulsador de timbre EZVIZ	10
Visualización del dispositivo	12
1. Vista en directo	12
Ajustes	13
1. Timbre (emisor)	13
2. Timbre (receptor)	13
Conexión de EZVIZ	14
1. Utilice Alexa de Amazon	14
2. Utilice el Asistente de Google	15
Iniciativas sobre el uso de productos de vídeo	16
INFORMACIÓN PARA HOGARES PARTICULARES	17

Descripción general

1. Contenido del paquete

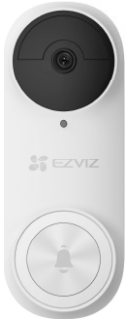

Pulsador del timbre (x1)



Placa de montaje (x1)



Placas de montaje inclinadas (x2)
Seleccione la de mejor ángulo de vigilancia.

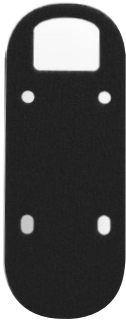

Adhesivo de espuma (x1)

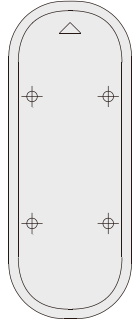

Plantilla de perforación (x1)



Espuma para la placa (x1)



Timbre (receptor) (x1)



Destornillador (x1)



Juego de tornillos (x1)



Juego de tornillos (x1)



Cables en forma de U (x2)



Conectores de cables (x3)



Herramienta de apertura (x1)



Cable USB (x1)



Guía de instalación rápida (x1)



Informaciones reglamentarias (x3)



Guía de inicio rápido (x1)

i El aspecto del receptor del timbre puede variar según la unidad que haya comprado.

2. Herramientas necesarias



Taladro (x1)

- Se recomienda usar un taladro y una broca de 6 mm.
- La herramienta se compra por separado.

3. Aspectos básicos (pulsador del timbre)

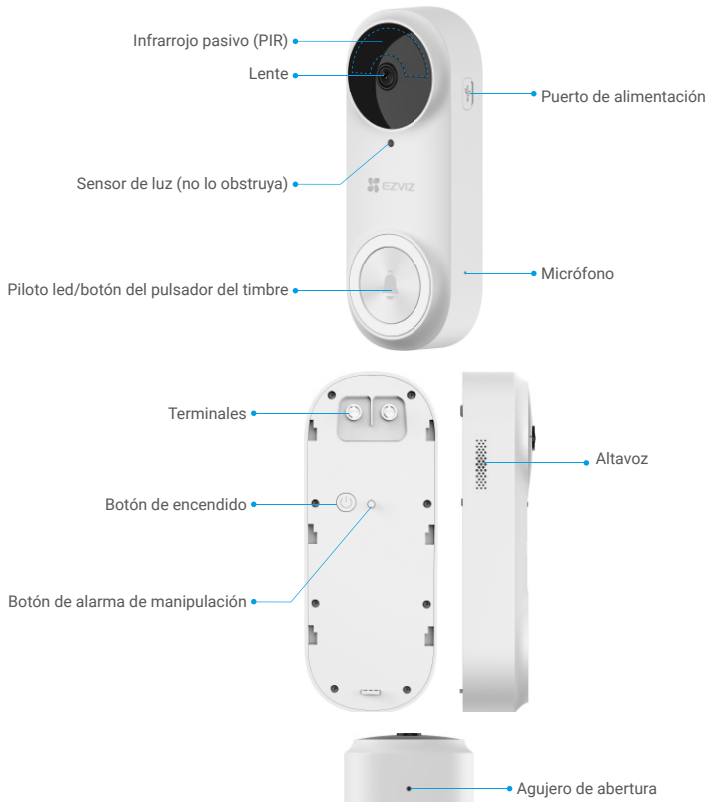

Nombre	Descripción
Piloto led	<ul style="list-style-type: none"> • Parpadeando lentamente de color rojo: cargando.
	<ul style="list-style-type: none"> • Luz roja sólida durante 3 segundos y se apaga. • Se ha detectado una persona y queda menos del 20 % de batería. • Se ha pulsado el botón del timbre y queda menos del 20 % de batería.
	<ul style="list-style-type: none"> • Luz azul sólida durante 3 segundos y se apaga. • Se ha detectado una persona y queda más del 20 % de batería. • Se ha pulsado el botón del timbre y queda más del 20 % de batería.
	<ul style="list-style-type: none"> • Azul fijo: Cargado completamente y permanece conectado a la toma eléctrica.
Botón de encendido	<ul style="list-style-type: none"> • Pulsar durante 2 segundos: Encienda el pulsador del timbre. • Mantener pulsado durante 5 segundos: Apague el pulsador del timbre.

4. Aspectos básicos (receptor del timbre)

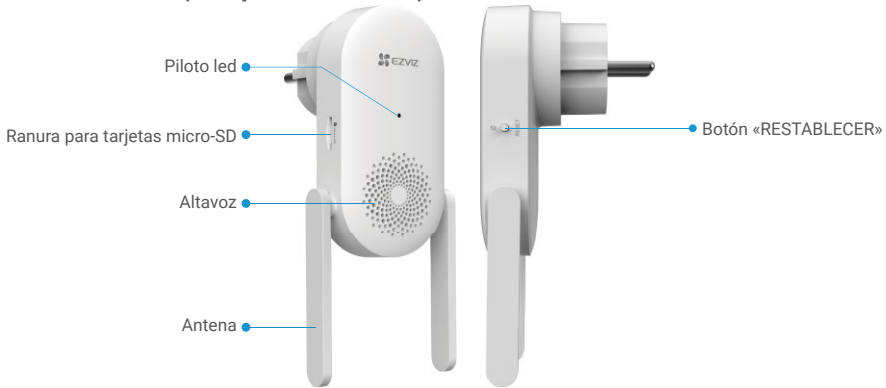

i El aspecto del receptor del timbre puede variar según la unidad que haya comprado. Este manual utiliza el receptor del timbre Europa como ejemplo.

Nombre	Descripción
Antena	Mejora la transmisión de la señal inalámbrica entre el timbre y otros terminales de red inalámbricos.
Tarjeta microSD (vendida por separado)	Se recomienda instalar una tarjeta microSD, que se debe comprar por separado: <ul style="list-style-type: none"> • Inicialice la tarjeta en la aplicación EZVIZ antes de usarla. • Compatibilidad recomendada: Clase 10, espacio máximo de 256 GB.
Piloto led	<ul style="list-style-type: none"> — Rojo fijo: el timbre (receptor) se está iniciando. ••• Parpadeando lentamente de color rojo: error al conectar a la red wifi. ••• Rojo intermitente rápido: No se pudo vincular el pulsador del timbre. Excepción de la tarjeta microSD. — Azul fijo: el timbre (receptor) funciona correctamente. ••• Parpadeando rápidamente de color azul: el timbre (receptor) está listo para conectarse a la red wifi.
Botón «RESTABLECER»	<ul style="list-style-type: none"> • Restablecer el receptor del timbre: Manténgalo pulsado durante 5 segundos para reiniciar y restaurar todos los parámetros predeterminados. • Silenciar con un toque: Pulse el botón una vez para silenciar el receptor del timbre durante 30 segundos.
Entrada de alimentación	100 a 240 V CA, 50/60 Hz

Configuración

Siga estos pasos para configurar el pulsador del timbre:

1. Descargue la aplicación EZVIZ e inicie sesión en la cuenta de la aplicación EZVIZ.
2. Elija la ubicación de instalación.
3. Encienda el receptor del timbre.
4. Añada el receptor del timbre a su cuenta de usuario EZVIZ.
5. Encienda el pulsador del timbre.
6. Compruebe si el pulsador y el receptor del timbre se han vinculado correctamente.

1. Descarga de la aplicación EZVIZ

1. Conecte su teléfono móvil a la red wifi (recomendado).
2. En la App Store o en Google Play™, busque «EZVIZ» para descargar e instalar la aplicación.
3. Inicie la aplicación y registre una cuenta de usuario de EZVIZ.



i Si ya ha utilizado la aplicación, asegúrese de que esté actualizada a la última versión. Para comprobar si hay alguna actualización disponible, acceda a la App Store y busque «EZVIZ».

2. Elija la ubicación de instalación

Elija una ubicación donde llegue buena señal inalámbrica al receptor del timbre. Tenga en cuenta:

- Busque una ubicación entre el rúter Wi-Fi y el pulsador del timbre (a menos de 4 metros de la ubicación de instalación del pulsador del timbre).



3. Enchufe el receptor del timbre

1. Enchufe el timbre (receptor) a una toma de corriente. El indicador led parpadeando rápidamente de color azul es indicativo de que está listo para la conexión a la red wifi.

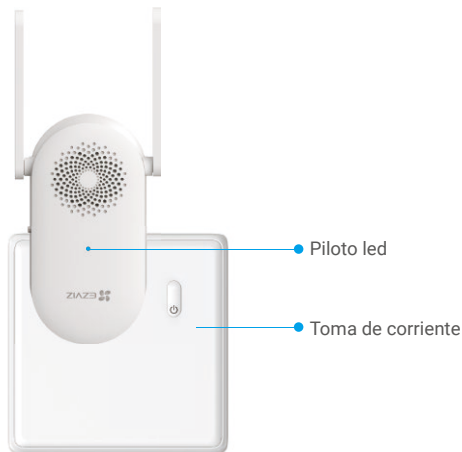

4. Añada el receptor del timbre a EZVIZ

1. Inicie sesión en su cuenta EZVIZ.
2. En la pantalla de inicio, pulse «+» en la esquina superior derecha para acceder a la interfaz Escaneo de códigos QR.
3. Escanee el código QR de la cubierta de la guía de inicio rápido o del cuerpo del receptor del timbre.



4. Siga las indicaciones del asistente de la aplicación EZVIZ para finalizar la configuración de la conexión a la red wifi.

5. Encienda el pulsador del timbre

1. Pulse el botón de encendido durante 2 segundos para encender el pulsador del timbre.

El piloto led del pulsador del timbre se apaga tras iluminarse de color azul durante 3 segundos, lo que indica que el pulsador del timbre está encendido.

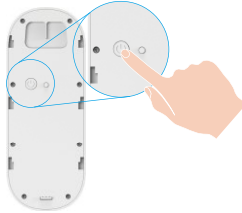

Si el pulsador del timbre no tiene batería, conéctelo a la toma eléctrica con un adaptador de corriente (5 V, 2 A, se compra por separado) para cargarlo.

Se recomienda cargar completamente el pulsador del timbre antes de usarlo por primera vez.

Toma de corriente



- 1. Al ponerlo a cargar, el timbre se encenderá automáticamente.
- Si utiliza un adaptador de 5 V, 2 A para cargar el pulsador del timbre, tardará aproximadamente 4,5 horas en cargarse.
- Si el pulsador del timbre está instalado al aire libre, utilice un cable de alimentación impermeable para cargarlo.
- Cuando cargue el pulsador del timbre, asegúrese de que esté encarado hacia arriba para evitar rayar la lente.

2. Cuando el pulsador del timbre está encendido, se conectará a la red vinculándose automáticamente al receptor del timbre.



Asegúrese de que el receptor del timbre esté tan cerca del pulsador como sea posible para conseguir un rendimiento óptimo.

Asegúrese de que el receptor del timbre esté tan cerca del router como sea posible para conseguir un rendimiento óptimo.

6. Compruebe la vinculación

Pulse el botón del pulsador del timbre para comprobarlo. Si el receptor del timbre suena, significa que se ha conectado correctamente.



- **Cuando el pulsador del timbre está vinculado**, el receptor indica que hay visitantes o que alguien se acerca si se pulsa el pulsador.
- **Si el pulsador del timbre no se ha conectado a la red**, ajuste la posición del receptor del timbre. La distancia entre el timbre y el pulsador del timbre no debe superar los 4 metros.
- **Si el receptor del timbre no se ha conectado a la red**, el pulsador del timbre pita dos veces y el indicador led del receptor parpadea rápido de color azul. Compruebe que la red funcione debidamente y que la contraseña de conexión a la red wifi sea correcta.
- **Si el receptor del timbre está conectado a la red pero no se ha registrado en la plataforma**, el pulsador del timbre pita dos veces y el indicador led del receptor se mantiene iluminado de color azul. Revise la red y utilice su móvil para obtener ayuda.

Instalación

1. Instalación de la tarjeta micro-SD (opcional)

i Si ha comprado el receptor del timbre con un pulsador, se recomienda insertar una tarjeta microSD.

1. Inserte la tarjeta microSD (vendida por separado) en la ranura para la tarjeta como se muestra en la figura siguiente.



i Una vez insertada la tarjeta microSD, iníciela en la aplicación EZVIZ antes de usarla.

2. En la aplicación EZVIZ, pulse en **Estado de almacenamiento** se encuentra en la interfaz de Configuración de dispositivos para comprobar el estado de la tarjeta SD.

3. Si el estado de la tarjeta de memoria es **No inicializada**, pulse para inicializarla. Entonces el estado cambiará a **Normal** y será posible almacenar vídeos.

i Entonces el estado cambiará a «Normal» y, a partir de ahí, se podrán guardar vídeos.

2. Altura de instalación del pulsador del timbre.

1. Altura de instalación

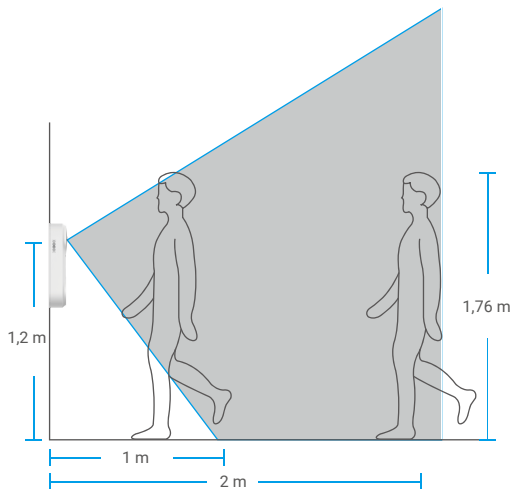

• Altura de instalación recomendada: 1,2 m-1,5 m.

• Llegado el momento de proceder a la instalación, evite las siguientes situaciones. De lo contrario, la conexión a la red podría verse afectada:

1. Puertas de hierro.
2. Esquinas de muros de carga.

• Asegúrese de haber finalizado la configuración de la conexión a la red wifi a la que se conecta el timbre (receptor) y que su piloto led este iluminado de color azul fijo antes de proceder a la instalación.



3. Selección de la placa de montaje.

Utilice solo la placa de montaje o una de las placas de montaje inclinadas como soporte de montura complementario si desea ver más de un lado específico.



i Ajuste la cobertura de visión con una placa de montaje diferente.

Cómo instalar la placa de montaje inclinada

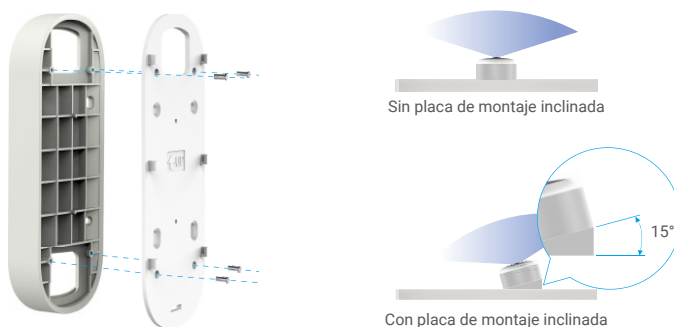

Fig. 1. Placa de montaje inclinada n.º 1

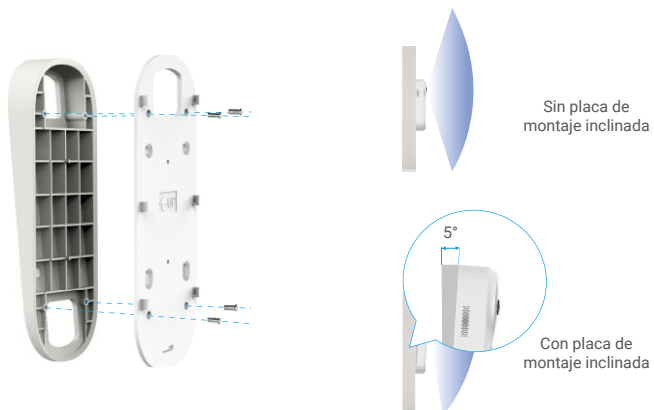
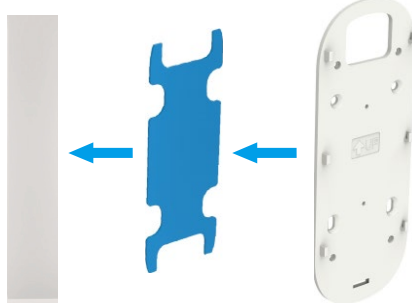

Fig. 2. Placa de montaje inclinada n.º 2

4. Instalación de la placa de montaje.

Opción A (en el caso de paredes lisas)

1. Pegue la gomaespuma en la placa de montaje y, seguidamente, pegue el conjunto a la pared.



- i** Puede ajustar la cobertura de visión con una placa de montaje inclinada.

Opción B (en el caso de paredes irregulares)

1. Coloque la plantilla de perforación en la superficie que haya elegido para montar el pulsador del timbre y perforo cuatro orificios para los tornillos.

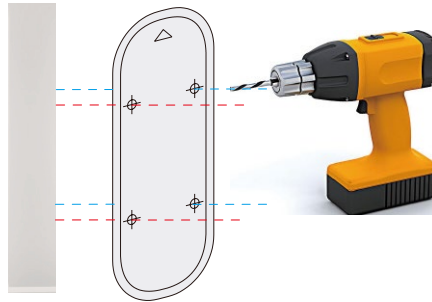

- i** Se recomienda usar un taladro y una broca de 6 mm.

2. (Opcional) Inserte cuatro tacos en los orificios. No es necesario usar tacos si la instalación se hace sobre un marco de puerta de madera.

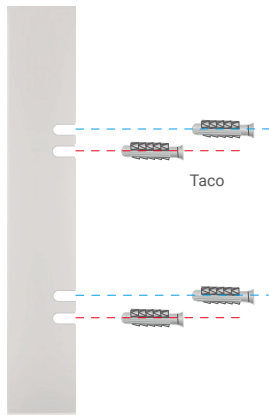

3. Enganche la pegatina de espuma en la placa de montaje y utilice tornillos (KA3x16) para fijar la placa en la pared como se muestra en la figura siguiente. (primero, fije los dos tornillos superiores).

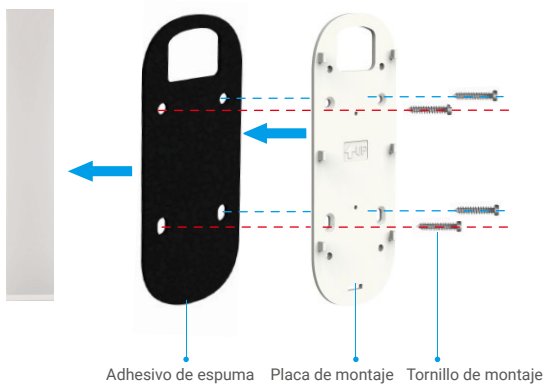

i Puede ajustar la cobertura de visión con una placa de montaje inclinada.

5. Instalación del pulsador del timbre.

Instale el timbre en la placa de montaje.

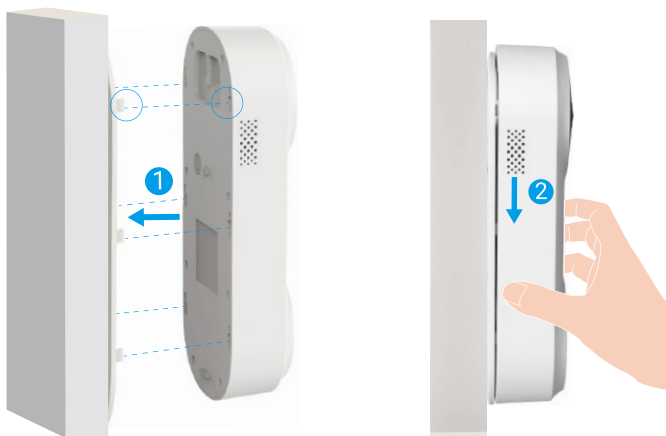

Mantenimiento

1. Desmontaje

1. Apague las **Notificaciones de manipulación** en la aplicación EZVIZ.
2. Introduzca la herramienta de apertura en el agujero en la parte inferior del pulsador del timbre y presione. Al mismo tiempo, empuje hacia arriba el pulsador del timbre para extraerlo.

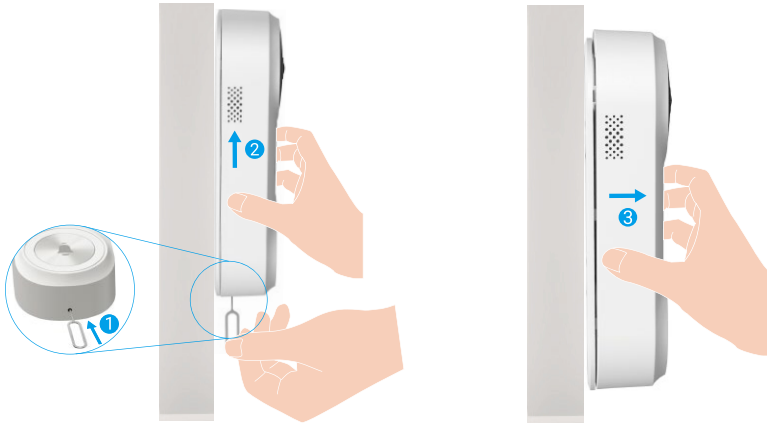

2. Carga

Conecte el pulsador del timbre a la salida de potencia mediante el adaptador de corriente.



- 1 • Al ponerlo a cargar, el timbre se encenderá automáticamente.
- Si utiliza un adaptador de 5 V, 2 A para cargar el pulsador del timbre, tardará aproximadamente 4,5 horas en cargarse.
- Si el pulsador del timbre está instalado al aire libre, utilice un cable de alimentación impermeable para cargarlo.
- Cuando cargue el pulsador del timbre, asegúrese de que esté encarado hacia arriba para evitar rayar la lente.

Apéndice (opcional)

Sustituya el pulsador de timbre actual por el pulsador de timbre EZVIZ

Si ya tiene un sistema de pulsador de timbre o un timbre mecánico o electrónico, puede reemplazar el pulsador existente por el pulsador de EZVIZ.

- Primeramente, accione el pulsador del timbre existente para asegurarse de que funciona.
- Determine la posición de montaje del pulsador del timbre y verifique si puede reusar los agujeros ya perforados en la pared.
- 1 • Se recomienda instalar un transformador nuevo para disponer de una potencia de **16 a 24** voltios.
- Consulte la «Guía de inicio rápido» del timbre o del transformador del timbre para obtener la información de instalación correspondiente.

1. Desconecte la electricidad mediante el disyuntor

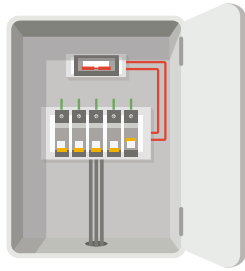

- 1 Nota: Tenga siempre cuidado al manipular el cableado eléctrico. Si no se siente seguro para hacerlo por su cuenta, consulte con un electricista cualificado.

2. Conecte los cables

1. Retire el pulsador de timbre antiguo, saque los cables y páselos por la placa de montaje.
2. Conecte los cables existentes del pulsador del timbre a los terminales en la parte posterior del pulsador de timbre de EZVIZ y, seguidamente, apriete los tornillos de terminal.

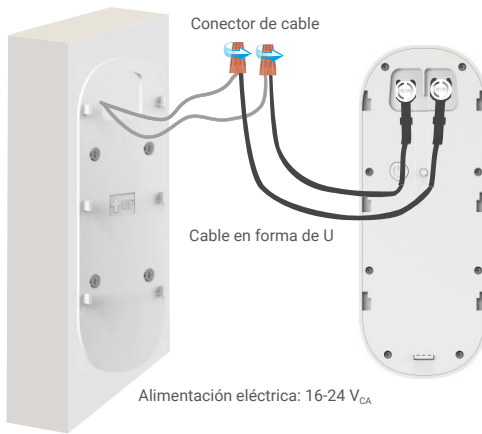

3. Instalación del pulsador del timbre

Instale el timbre en la placa de montaje.



4. Restaure la corriente con el interruptor

Visualización del dispositivo

- 1 La interfaz de la aplicación puede variar en función de las actualizaciones de versión, por lo que prevalecerá la interfaz de la aplicación que haya instalado en su teléfono.

1. Vista en directo





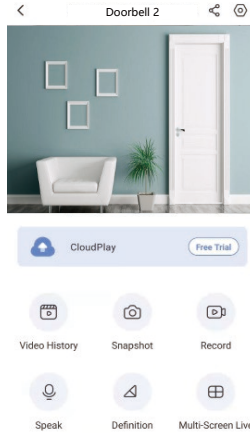



Al iniciar la aplicación EZVIZ, aparecerá la página del dispositivo como se muestra a continuación.

Es posible visualizar y oír contenidos en directo; hacer instantáneas; grabar vídeos, y seleccionar la resolución de los vídeos en función las necesidades.



- 1 Deslice hacia la izquierda y la derecha en la pantalla para ver más iconos.

Icono Descripción

-  Compartir. Compartir su dispositivo con quien desee.
-  Configuración. Visualizar o cambiar los ajustes del dispositivo.
-  Historial de vídeos. Visualizar las grabaciones.
-  Instantáneas. Tomar una instantánea.
-  Grabar. Iniciar/detener manualmente la grabación.
-  Multipantalla en directo. Pulse para seleccionar el diseño de la ventana de vista en directo.
-  Hablar. Pulsar para hablar y escuchar.
-  Resolución. Seleccionar la resolución de los vídeos (Ultra HD, alta definición o estándar).

- 1 Consulte la interfaz real para conocer la información específica.

Ajustes

1. Timbre (emisor)

Es posible establecer los parámetros del timbre en la página de configuración.

Parámetro	Descripción
Nombre	Visualice aquí el nombre del dispositivo y pulse para personalizarlo.
Modo de funcionamiento	Aquí puede seleccionar el modo de funcionamiento del dispositivo.
Detección inteligente	Puede seleccionar distintos tipos de detección para el dispositivo.
Notificaciones	Puede gestionar el mensaje del dispositivo y la notificación de la aplicación EZVIZ.
Ajustes de audio	Puede configurar los parámetros de audio del dispositivo.
Ajustes de imagen	Puede configurar los parámetros de imagen del dispositivo.
Ajustes de iluminación	Si se desactiva, el piloto del timbre permanecerá apagado.  Excepciones: El piloto del timbre seguirá encendido cuando se esté cargando o haya una excepción.
Configuración del altavoz	Puede configurar los parámetros de altavoz.
Batería	Aquí puede visualizar el nivel de carga restante de la batería.
Configuración de seguridad	Puede codificar los vídeos con una contraseña de cifrado y personalizar el área de privacidad.
Ajustes de red	Puede ver el estado de conexión.
Información del dispositivo	Aquí, puede visualizar la información del dispositivo.
Compartir dispositivo	Puede compartir el dispositivo con sus familiares o invitados.

2. Timbre (receptor)

Puede establecer los parámetros del receptor del timbre en la página de ajustes.

Parámetro	Descripción
Nombre	Visualice aquí el nombre del dispositivo y pulse para personalizarlo.
Ajustes de audio	Puede configurar el volumen y habilitar el modo de no molestar en el timbre.
Ajustes de iluminación	Si se desactiva, el piloto del dispositivo permanecerá apagado.
Lista de registros	Puede visualizar el estado del almacenamiento de la tarjeta de memoria del dispositivo.
Ajustes de red	Puede visualizar el nombre de la red wifi y el estado de conexión.  Si desea cambiar la red a la que está conectado su dispositivo, mantenga pulsado el botón «RESTABLECER» durante cinco segundos, aproximadamente, para restablecer dicho dispositivo.
Información del dispositivo	Aquí, puede visualizar la información del dispositivo.
Eliminar dispositivo	Pulse para eliminar el dispositivo de la aplicación de EZVIZ.

Conexión de EZVIZ

1. Utilice Alexa de Amazon

Estas instrucciones le permitirán controlar los dispositivos EZVIZ con Alexa de Amazon. Si experimenta alguna dificultad durante el proceso, consulte la sesión **«Resolución de problemas»**.

Antes de comenzar, asegúrese de que:

1. Los dispositivos EZVIZ están conectados a la aplicación EZVIZ.
2. En la aplicación EZVIZ, desactive «Cifrado de vídeo» y active «Audio» en la página de Ajustes del dispositivo.
3. Tiene un dispositivo habilitado para Alexa [como Echo Spot, Echo-Show, el nuevo Echo-Show, Fire TV (todas las generaciones), Fire TV Stick (solo la segunda generación) o Fire TV edición de televisión inteligente].
4. La aplicación Alexa de Amazon ya está instalada en su dispositivo inteligente y dispone de una cuenta creada previamente.

Para controlar los dispositivos EZVIZ con Alexa de Amazon:

1. Abra la aplicación Alexa y seleccione «Habilidades y juegos» en el menú.
2. En la pantalla de habilidades y juegos, busque «EZVIZ» y ahí lo encontrará.
3. Seleccione la habilidad de su dispositivo EZVIZ y, seguidamente, pulse HABILITAR PARA USAR.
4. Introduzca su nombre de usuario y contraseña de la cuenta de EZVIZ y pulse en Iniciar sesión.
5. Pulse el botón Permitir para permitir a Alexa acceder a su cuenta EZVIZ, de modo que Alexa pueda controlar sus dispositivos EZVIZ.
6. Verá «EZVIZ se ha añadido correctamente», luego pulse en Descubrir dispositivos para permitir a Alexa descubrir todos sus dispositivos EZVIZ.
7. Vuelva al menú de la aplicación Alexa y seleccione «Dispositivos» y bajo los dispositivos verá todos sus dispositivos EZVIZ.

Control mediante comandos de voz

Descubra un nuevo dispositivo inteligente mediante el menú «Smart Home» en la aplicación Alexa o la función de control de voz de Alexa.

Una vez encontrado el dispositivo, puede controlarlo con su voz. Pronuncie algunas órdenes sencillas a Alexa.

- El nombre de su dispositivo, por ejemplo, «mostrar la cámara xxxx,» se puede modificar en la aplicación EZVIZ. Cada vez que cambie de nombre de dispositivo, tendrá que descubrir de nuevo el dispositivo para actualizar el nombre.

Resolución de problemas

¿Qué hago si Alexa no encuentra mi dispositivo?

Compruebe que no haya ningún problema de conexión a internet.

Reinicie el dispositivo inteligente para que Alexa intente encontrarlo otra vez.

¿Por qué el estado del dispositivo muestra «Desconectado» en Alexa?

Puede que haya perdido la conexión inalámbrica. Reinicie el dispositivo inteligente para volver a encontrarlo en Alexa.

Es posible que el acceso a internet en su enrutador no esté disponible. Compruebe que su enrutador esté conectado a internet y vuelva a intentarlo.

- Para obtener más información sobre los países compatibles con el uso de Alexa de Amazon, consulte su página oficial.

2. Utilice el Asistente de Google

Mediante el asistente de Google, puede activar su dispositivo EZVIZ y ver vídeo en directo pronunciando comandos de voz.

Se requieren los siguientes dispositivos y aplicaciones:

1. Una aplicación EZVIZ funcional.
2. En la aplicación EZVIZ, desactive «Cifrado de vídeo» y active «Audio» en la página de Ajustes del dispositivo.
3. Un televisor con un Chromecast funcional conectado.
4. La aplicación «Assistant» de Google en su teléfono.

Para comenzar, siga los siguientes pasos:

1. Configure el dispositivo de EZVIZ y asegúrese de que funcione correctamente en la aplicación.
2. Descargue la aplicación Google Home desde App Store o Google Play Store™ inicie sesión en su cuenta de Google.
3. En la pantalla Casa, pulse «+» en la esquina superior izquierda y seleccione «Configurar dispositivo» en la lista de menú para acceder a la interfaz de configuración.
4. Pulse «**Uso con Google**» y busque «EZVIZ», donde encontrará las habilidades de «EZVIZ».
5. Introduzca su nombre de usuario y contraseña de la cuenta de EZVIZ y pulse en **Iniciar sesión**.
6. Pulse el botón **Permitir** para permitir a Google acceder a su cuenta EZVIZ, de modo que Google pueda controlar sus dispositivos EZVIZ.
7. Pulse «**Volver a la aplicación**».
8. Siga los pasos anteriores para completar la autorización. Cuando la sincronización se haya completado, el servicio EZVIZ aparecerá bajo la lista de servicios. Para ver la lista de dispositivos compatibles en su cuenta de EZVIZ, pulse el icono de servicio EZVIZ.
9. Ahora pruebe con algunas órdenes. Utilice el nombre de la cámara que haya creado al configurar el sistema.

Los usuarios pueden gestionar los dispositivos como entidades individuales o como grupos. Añadir dispositivos a una sala permite a los usuarios controlar un grupo de dispositivos a la vez utilizando un comando.

Visite el siguiente enlace para obtener más información:

<https://support.google.com/googlehome/answer/7029485?co=GENIE.Platform%3DAndroid&hl=en>

 Para obtener información adicional sobre el dispositivo, consulte www.ezviz.com/es.

Iniciativas sobre el uso de productos de vídeo

Gracias por elegir productos EZVIZ.

La tecnología afecta a todos los aspectos de nuestra vida. Como empresa de alta tecnología, somos cada vez más conscientes del papel que desempeña la tecnología en la mejora de la eficiencia empresarial y la calidad de vida, pero al mismo tiempo, del daño potencial de un uso inadecuado de la misma. Por ejemplo, los productos de vídeo son capaces de grabar imágenes reales, completas y claras. Esto proporciona un alto valor en retrospectiva y preserva los hechos en tiempo real. Sin embargo, también puede dar lugar a la infracción de los derechos e intereses legítimos de un tercero si se lleva a cabo una distribución, uso y/o procesamiento indebidos de datos de vídeo. Con la filosofía de “Tecnología para el Bien”, EZVIZ solicita que cada usuario final de tecnología de vídeo y productos de vídeo cumpla con todas las leyes y regulaciones aplicables, así como con las costumbres éticas, con el objetivo de crear en conjunto una mejor comunidad.

Lea atentamente las siguientes iniciativas:

1. Todo el mundo tiene una expectativa razonable de privacidad y la instalación de productos de vídeo no debe estar en conflicto con esta expectativa razonable. Por lo tanto, se debe dar un aviso de advertencia de manera razonable y efectiva y aclarar el área de supervisión al instalar productos de vídeo en zonas públicas. Para zonas privadas, los derechos e intereses de un tercero se valorarán al instalar productos de vídeo, lo que incluye, entre otros, la instalación de productos de vídeo solo después de obtener el consentimiento de las partes interesadas y la no instalación de productos de vídeo prácticamente invisibles.

2. El propósito de los productos de vídeo es registrar actividades reales dentro de un tiempo y espacio específicos y bajo condiciones específicas. Por lo tanto, cada usuario debe primero definir razonablemente sus propios derechos en ese ámbito específico, para evitar infringir los retratos, la privacidad u otros derechos legítimos de terceros.

3. Durante el uso de productos de vídeo, se seguirán generando datos de imágenes de vídeo derivados de escenas reales, incluida una gran cantidad de datos biológicos (como imágenes faciales) y los datos podrían utilizarse o reprocesarse. Los productos de vídeo en sí mismos no podrían distinguir lo correcto de lo incorrecto con respecto al uso de los datos basándose únicamente en las imágenes capturadas por los productos de vídeo. El resultado del uso de datos depende del método y el propósito de uso de los controladores de datos. Por lo tanto, los controladores de datos no solo cumplirán con todas las leyes y regulaciones aplicables y otros requisitos normativos, sino que también respetarán las normas internacionales, la moral social, las buenas costumbres, las prácticas comunes y otros requisitos no obligatorios y respetarán la privacidad individual, el retrato y otros derechos e intereses.

4. Los derechos, valores y otras demandas de las diversas partes interesadas siempre deben tenerse en cuenta al procesar datos de vídeo que los productos de vídeo generan continuamente. En este sentido, la seguridad del producto y la seguridad de los datos son extremadamente cruciales. Por lo tanto, todos los usuarios finales y controladores de datos deberán tomar todas las medidas razonables y necesarias para garantizar la seguridad de los datos y evitar la fuga de datos, la divulgación indebida y el uso indebido, que incluyen, entre otros, la configuración del control de acceso, la selección de un entorno de red adecuado (Internet o Intranet) donde se conectan los productos de vídeo, estableciendo y optimizando constantemente la seguridad de la red.

5. Los productos de vídeo han hecho grandes contribuciones a la mejora de la seguridad social en todo el mundo y creemos que estos productos también jugarán un papel activo en más aspectos de la vida social. Cualquier abuso de productos de vídeo que viole los derechos humanos o que dé lugar a actividades delictivas es contrario a la intención original de la innovación tecnológica y el desarrollo de productos. Por lo tanto, cada usuario deberá establecer un mecanismo de evaluación y seguimiento de la aplicación de su producto para garantizar que cada producto se utilice de manera adecuada, razonable y de buena fe.

INFORMACIÓN PARA HOGARES PARTICULARES

1. Recolección de los equipos de desecho por separado: Cuando los equipos eléctricos y electrónicos dejan de servir pasan a ser equipos de desecho. Los propietarios de los equipos de desecho deben desecharlos por separado de los residuos municipales sin clasificar. Particularmente, los equipos de desecho no se pueden tirar junto con la basura doméstica y se deben dirigir a un sistema de devolución y recogida especial.
2. Baterías y baterías recargables, así como lámparas: Como norma general, los propietarios de los equipos de desecho deben retirar las baterías usadas y las baterías recargables que no formen parte del equipo de desecho, y que se puedan retirar sin dañarse, antes de llevarlas a un punto de recogida. Esto no es aplicable si el equipo de desecho se puede reutilizar con la participación del sistema público de gestión de residuos.
3. Alternativas para devolver los equipos de desecho: Los propietarios de los equipos de desecho en hogares particulares pueden llevarlos gratuitamente a los puntos de recogida facilitados por el sistema público de gestión de residuos, o a los puntos de recogida facilitados por los fabricantes o distribuidores de acuerdo con la directiva sobre residuos de aparatos eléctricos y electrónicos. Las tiendas con un área de ventas de al menos 400 m² para los equipos eléctricos y electrónicos, así como los supermercados con un área de ventas total de al menos 800 m² que vendan equipos eléctricos y electrónicos varias veces al año, o de forma permanente, y los pongan en el mercado, están obligados a recogerlos. Esto también es aplicable en caso de que la distribución se sirva de medios de comunicación a distancia, si las áreas de almacenamiento y expedición de los equipos eléctricos y electrónicos son de al menos 400 m² o las áreas de almacenamiento y expedición totales son de al menos 800 m². En principio, el distribuidor debe garantizar la recogida facilitando instalaciones de devolución adecuadas a una distancia razonable del correspondiente usuario final. Se le puede devolver el equipo de desecho gratuitamente a un distribuidor, ya que este está obligado a recogerlo si, entre otros factores, le hace entrega al usuario final de un nuevo dispositivo similar que cumpla básicamente con las mismas funciones.
4. Aviso de privacidad: Los equipos de desecho suelen contener datos personales confidenciales. Esto es aplicable particularmente a los dispositivos con tecnología de la información y las telecomunicaciones, como los ordenadores y los teléfonos inteligentes. Por su propio interés, tenga en cuenta que el usuario final es responsable de la eliminación de los datos del equipo de desecho que se vaya a eliminar.
5. Significado del símbolo del contenedor tachado: El símbolo del contenedor tachado que suele aparecer en los equipos eléctricos y electrónicos indica que el dispositivo correspondiente se debe desechar por separado de los residuos municipales sin clasificar al final de su vida útil.